ECAM20.11X - 21.11X - 22.11X

KOFFIEAUTOMAAT
MÁQUINA DE CAFÉ
MAQUINA DE CAFÉ
ΜΗΧΑΝΗ ΤΟΥ ΚΑΦΕ

KAFFEMASKIN

KAFFEMASKIN

KAFFEMASKINE

KAHVINKEITIN

КОФЕМАШИНА

КОФЕ ДЕМДЕУ ҚҰРЫЛҒЫСЫ

KÁVÉFŐZŐGÉP

KÁVOVAR

KÁVOVAR

EKSPRES DO KAWY

КАФЕМАШИНА

APARAT DE PREPARAT CAFEA

KAHVE MAKİNESİ



DeLonghi

NL

pag. 6

ES

pág. 21

PT

pág. 36

EL

σελ. 51

NO

sid. 66

SV

sid. 81

DA

sid. 96

FI

siv. 111

RU

стр. 126

KZ

142-бет

HU

old. 159

CS

str. 174

SK

str. 188

PL

str. 203

BG

стр. 218

RO

pag. 234

TR

say. 248

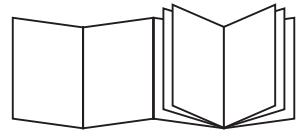

B

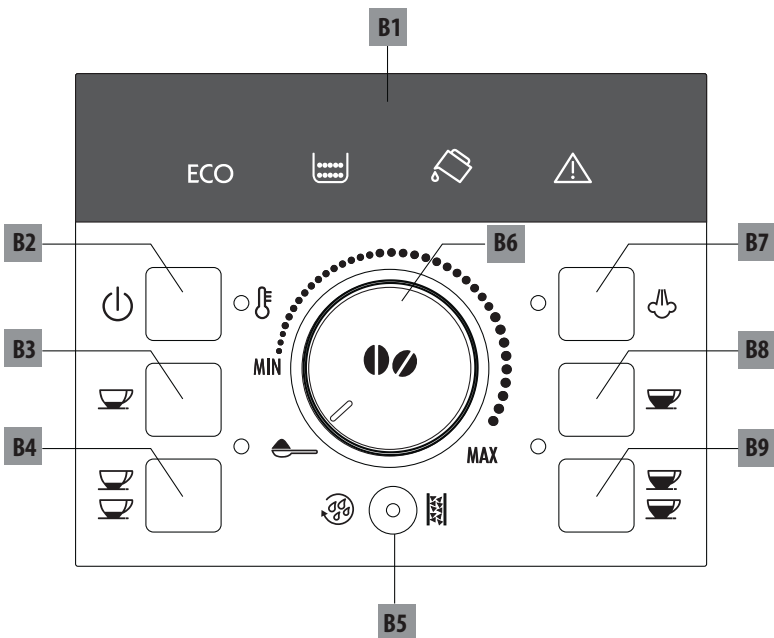

C

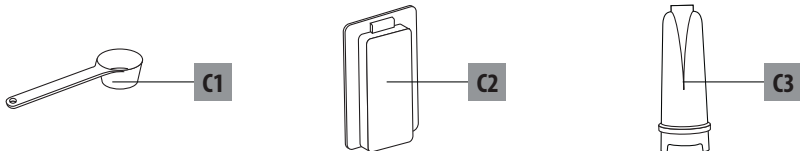

A

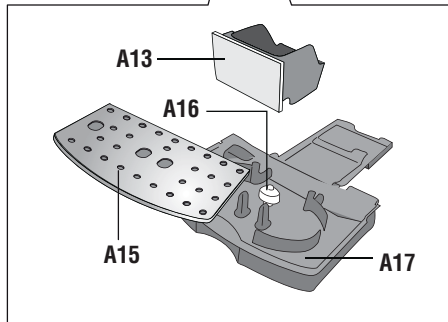
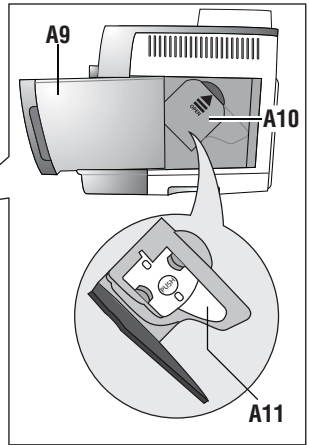
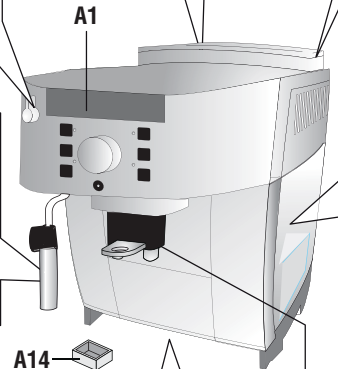
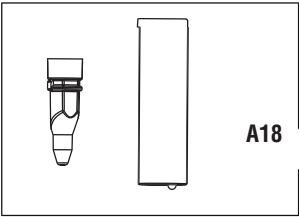
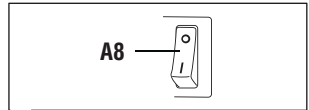
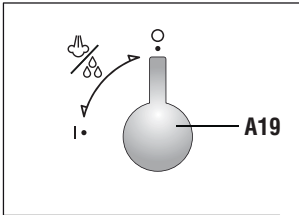
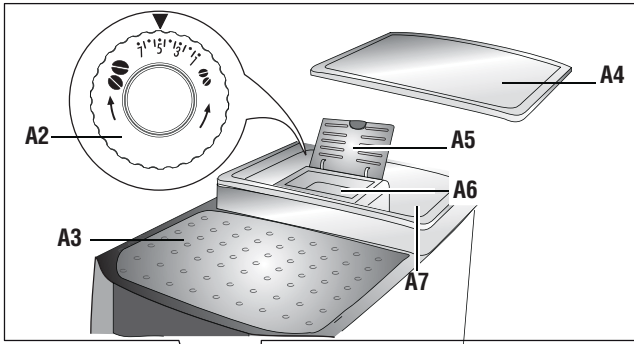

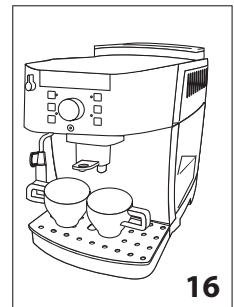
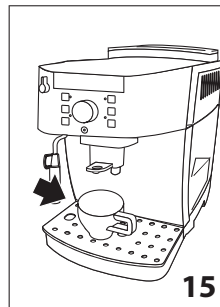
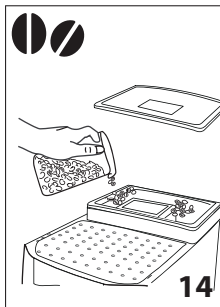
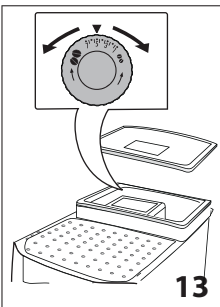
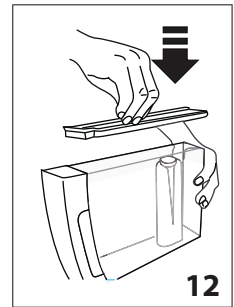
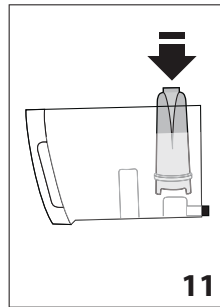
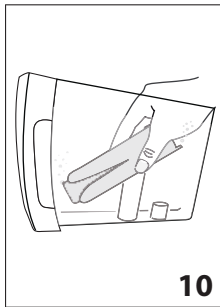
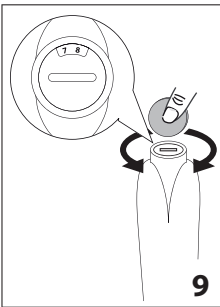
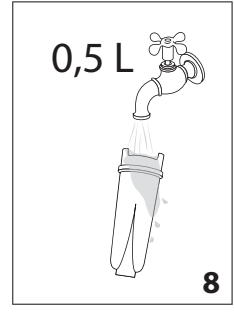
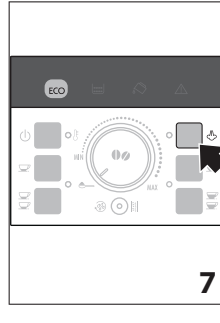
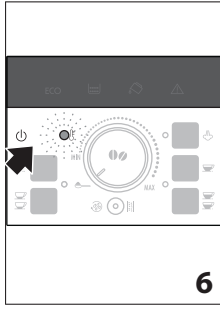
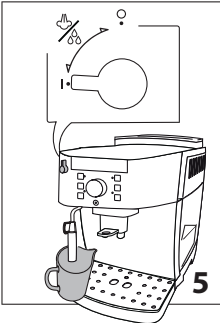
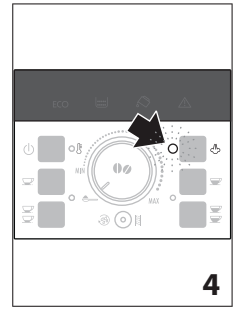
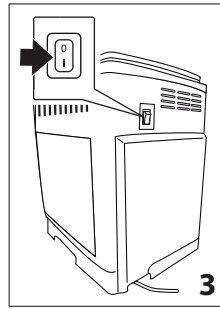
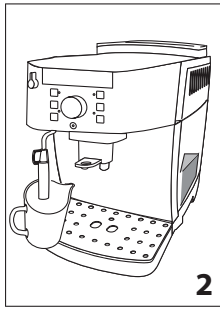
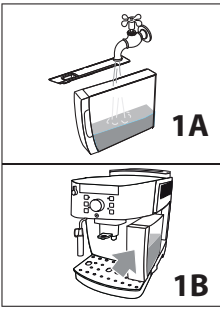

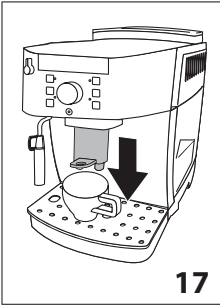

17

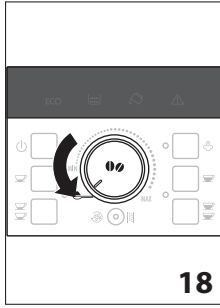

18

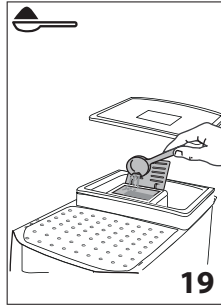

19

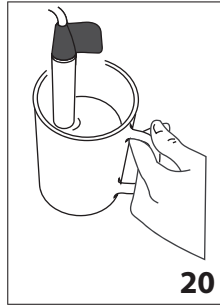

20

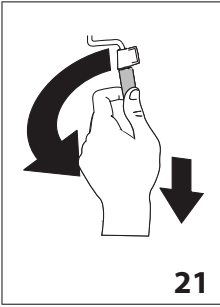

21

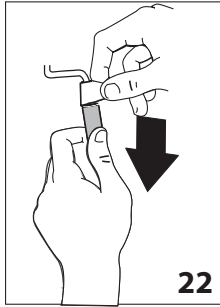

22

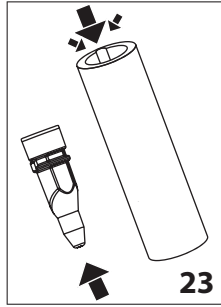

23

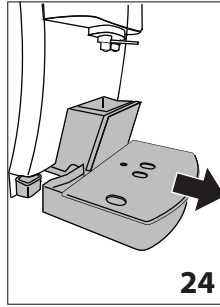

24

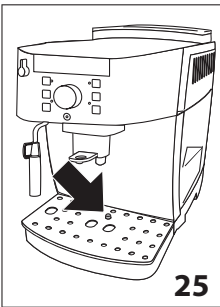

25

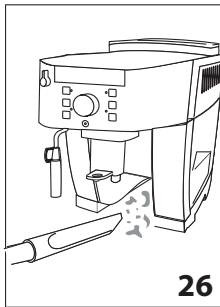

26

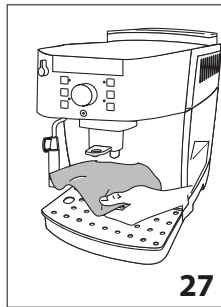

27

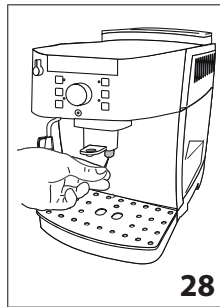

28

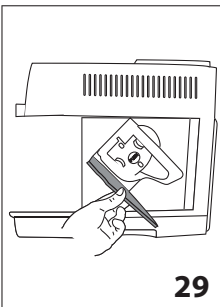

29

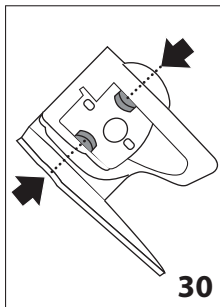

30

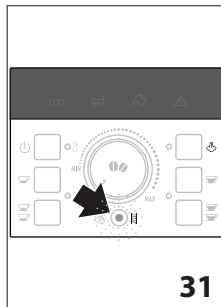

31

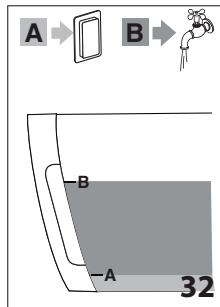

32

OBSAH

ZÁKLADNÍ BEZPEČNOSTNÍ UPOZORNĚNÍ	175
BEZPEČNOSTNÍ UPOZORNĚNÍ	176
Symboly používané v tomto návodu	176
Používání v souladu s určením	176
Návod k použití	176
ÚVOD	176
Písmena v závorkách	176
Problémy a opravy	176
Popis spotřebiče	177
Popis ovládacího panelu	177
Popis příslušenství	177
Význam světelných kontrol	177
PŘÍPRAVNÉ OPERACE	178
Kontrola spotřebiče	178
Instalace spotřebiče	178
Připojení spotřebiče	178
První uvedení spotřebiče do chodu	178
ZAPNUTÍ SPOTŘEBIČE	178
VYPNUTÍ SPOTŘEBIČE	178
AUTOMATICKÉ VYPNUTÍ	179
ÚSPORA ENERGIE	179
ZMĚKČOVACÍ FILTR	179
Instalace filtru	179
Vynětí a výměna změkčovacího filtru	179
PŘÍPRAVA KÁVY	180
Volba chuti kávy	180
Volba množství kávy v šálku	180
Regulace mlýnku na kávu	180
Nastavení teploty	180
Rady pro teplejší kávu	180
Příprava kávy s použitím zrnkové kávy	181
Příprava kávy s použitím namleté kávy	181
PŘÍPRAVA KAPUČINA	181
Vyčištění kávovaru po použití	182
PŘÍPRAVA HORKÉ VODY	182
ČIŠTĚNÍ	182
Čištění přístroje	182
Čištění nádoby na kávové sedliny	182
Čištění odkapávací misky a vaničky na sběr kondenzátu	182
Čištění vnitřních částí spotřebiče	183
Čištění nádržky na vodu	183
Čištění ústí dávkovače kávy	183
Čištění násypky na vsypání namleté kávy	183
Čištění spařovače	183
ODVÁPŇET	183
NAPROGRAMOVÁNÍ TVRDOSTI VODY	184
Měření tvrdosti vody	184
Nastavení tvrdosti vody	184
TECHNICKÉ ÚDAJE	185
LIKVIDACE	185
VÝZNAM SVĚTELNÝCH KONTROLEK	185
ŘEŠENÍ PROBLÉMŮ	186

ZÁKLADNÍ BEZPEČNOSTNÍ UPOZORNĚNÍ

- Příklad: Přístroj nemůže být používán osobami (včetně dětí) se sníženými fyzickými, smyslovými nebo mentálními schopnostmi, nebo s nedostatečnými zkušenostmi a znalostmi, pokud nejsou pod dohledem nebo pokud nebyly seznámeny s pokyny týkajícími se bezpečného užívání přístroje osobou odpovědnou za jejich bezpečnost.
- Děti musí být pod dozorem, aby se zajistilo, že si nebudou s přístrojem hrát.
- Čištění a údržba, které mají být prováděny uživatelem, nesmí být prováděné dětmi bez dozoru.
- Příklad: Přístroj nikdy za účelem čištění neponořujte do vody.
- Tento přístroj je určen výhradně pro domácí použití. Není určen k použití v: prostředí sloužícím jako kuchyně pro zaměstnance obchodů, úřadů a jiného pracovního prostředí, v agroturistice, hotelech, motelech a jiných ubytovacích zařízeních, při pronajímání pokojů.
- V případě poškození zástrčky nebo přívodního elektrického kabelu je nechte vyměnit výhradně Technickou Asistencí; předejdete tak jakémukoli riziku.

POUZE PRO EVROPSKÉ TRHY:

- Tento přístroj může být používán dětmi staršími 8 let pouze, pokud jsou pod dohledem nebo pokud byly seznámeny s pokyny týkajícími se bezpečného užívání přístroje a rozumí nebezpečím s ním souvisejícími. Čištění a údržba, které mají být prováděny uživatelem, nesmí být prováděné dětmi, pokud jim není více než 8 let a provádějí činnost bez dozoru. Příklad: Přístroj a jeho přívodní kabel udržujte z dosahu dětí mladších 8 let.
- Příklad: Přístroj může být používán osobami se sníženými fyzickými, smyslovými nebo mentálními schopnostmi, nebo s nedostatečnými zkušenostmi a znalostmi, pokud jsou pod dohledem nebo pokud byly seznámeny s pokyny týkajícími se bezpečného užívání přístroje a rozumí nebezpečím s ním souvisejícími.
- Děti si nesmí s přístrojem hrát.
- Příklad: Přístroj vždy odpojte z napájení, pokud je ponechán bez dozoru a před montáží, demontáží nebo čištěním.



Povrchy označené tímto symbolem se během provozu zahřívají (symbol je přítomen pouze u některých modelů).

BEZPEČNOSTNÍ UPOZORNĚNÍ

Symbole používané v tomto návodu

Důležitá upozornění jsou označena následujícími symboly. Tyto symboly je naprosto nezbytné vždy přísně dodržovat.



Nedodržení pokynů může být příčinou úrazu elektrickým proudem s ohrožením života.



Nedodržení pokynů může být příčinou úrazu nebo poškození spotřebiče.



Nedodržení pokynů může být příčinou opaření nebo popálenin.



Tento symbol zdůrazňuje rady a informace důležité pro uživatele.



Vzhledem k tomu, že spotřebič je napájen z elektrické sítě, nelze vyloučit úraz elektrickým proudem.

Dodržujte následující bezpečnostní pokyny:

- Spotřebič se nedotýkejte, pokud máte mokré ruce nebo nohy.
- Zástrčky se nedotýkejte, pokud máte mokré ruce.
- Ujistěte se, zda je elektrická zásuvka vždy volně přístupná, aby bylo možné v případě potřeby vytáhnout zástrčku.
- Pokud chcete zástrčku vytáhnout ze zásuvky, tahejte přímo za zástrčku. Nikdy netahejte za přírodní šňůru, protože by se mohla poškodit.
- Spotřebič zcela odpojte vytažením zástrčky ze zásuvky.
- Případné závady na spotřebiči se nepokoušejte opravit sami.
Spotřebič vypněte, vytáhněte zástrčku ze zásuvky a obraťte se na technickou podporu.
- Vždy před čištěním spotřebič vypněte, vytáhněte zástrčku ze zásuvky a nechejte spotřebič vychladnout.



Obalový materiál (plastové sáčky, polystyren atd.) uschovejte mimo dosah dětí.



Tento spotřebič ohřívá vodu a během provozu se může vytvářet vodní pára.

Dávejte pozor, aby nedošlo k opaření horkou vodou nebo párou. Během provozu přístroje se odkládací prostor pro šálky (A6) může rozehrát.

Používání v souladu s určením

Tento spotřebič je určen k přípravě kávy a ohřívání nápojů. Jakékoliv jiné použití je považováno za nevhodné, a tudíž je

nebezpečné. Výrobce neodpovídá za případné škody způsobené nevhodným používáním tohoto spotřebiče.

Návod k použití

Před zahájením používání spotřebiče si pozorně přečtěte tento návod. Nedodržení tohoto návodu může být příčinou úrazu nebo poškození spotřebiče.

Výrobce neodpovídá za škody způsobené nedodržením tohoto návodu.



Tento návod si pečlivě uschovejte. Případným budoucím uživatelům tohoto spotřebiče předjezte i tento návod k použití.

ÚVOD

Děkujeme, že jste si vybrali automatický kávovar na přípravu kávy a cappuccina.

Přejeme vám, abyste si s tímto novým spotřebičem užili mnoho příjemných chvil. Věnujte pár minut pročtení tohoto návodu k použití. Zamezíte tím možnému riziku nebo poškození spotřebiče.

Písmena v závorkách

Písmena v závorkách odpovídají legendě, která je uvedena v Popisu spotřebiče (str. 2-3).

Problémy a opravy

Případné problémy se nejprve pokuste odstranit sami podle pokynů uvedených v odstavcích „Význam kontrolek“ na str. 185 a „Odstraňování závad“ na 186.

Pokud by tyto pokyny nevedly k nápravě a v případě žádosti o další informace, doporučujeme vám obrátit se telefonicky na zákaznický servis na čísle uvedeném na listu „Zákaznický servis“. Pokud vaše země není na tomto seznamu uvedena, zatelefonujte na číslo uvedené v záručním listu. S případnými žádostmi o opravu se obraťte výhradně na technickou podporu společnosti De'Longhi. Adresy jsou uvedeny v záručním listu, který je přiložen ke spotřebiči.

POPIS









Popis spotřebiče

(str. 3 - A)

- A1. Ovládací panel
- A2. Regulační knoflík pro stupeň hrubosti mletí kávy
- A3. Odkládací plocha na šálky
- A4. Víko nádrže na zrnkovou kávu
- A5. Víko násypky na mletou kávu
- A6. Násypka pro vsypání mleté kávy
- A7. Nádrž na zrnkovou kávu
- A8. Hlavní vypínač
- A9. Nádrž na vodu
- A10. Dvířka spařovače
- A11. Spařovač
- A12. Výpusť kávy (s nastavitelnou výškou)
- A13. Nádrž na kávovou sedlinu
- A14. Nádržka na zachycení kondenzátu
- A15. Tácek na odkládání šálků
- A16. Indikátor hladiny vody v odkapávací misce
- A17. Odkapávací miska
- A18. Napěňovač
- A19. Regulační knoflík páry/horké vody

Popis ovládacího panelu

(str. 2 - B)

- B1. Světelné kontrolky
- B2. Tlačítko  : pro zapnutí nebo vypnutí přístroje
- B3. Tlačítko  : pro přípravu jednoho šálku kávy espresso.
- B4. Tlačítko  : pro přípravu dvou šálků kávy espresso.
- B5. Tlačítko   : pro provedení výplachu nebo přistoupení k odvápnění
- B6. Knoflík volby: otočením zvolíte požadované množství kávy nebo přípravu kávy z mleté kávy
- B7. Tlačítko  pro výdej páry pro přípravu nápojů na bázi mléka
- B8. Tlačítko  : pro přípravu jednoho šálku kávy espresso.
- B9. Tlačítko  : pro přípravu dvou šálků kávy espresso.





Popis příslušenství





str. 2 - C)



- C1. Dávkovací odměrka
- C2. Láhev s prostředkem na odstraňování vodního kamene
- C3. Změkčovací filtr

Význam světelných kontrolek

 Blikající světelná kontrolka: indikuje, že přístroj provádí ohřev.

    Blikající světelná kontrolka: indikuje, že přístroj vydává 1 nebo 2 šálky kávy espresso.

    Blikající světelná kontrolka: indikuje, že přístroj vydává 1 nebo 2 šálky silné kávy.

  Svítící světelná kontrolka: indikuje, že byla zvolena funkce "pára";
 Blikající světelná kontrolka: indikuje, že je nutné otočit voličem páry.



Indikuje, že na ovládacím panelu je zobrazen alarm (viz odst. „Význam světelných kontrolek“ na str. 177).



Svítící světelná kontrolka: indikuje, že schází nádobka na kávovou sedlinu: je nutné ji vložit;
Blikající světelná kontrolka: upozorní na skutečnost, že nádobka na kávovou sedlinu je plná a je nutné ji vyprázdnit.



Svítící světelná kontrolka: indikuje, že schází nádrž na vodu;
Blikající světelná kontrolka: upozorňuje, že v nádrži není dostatečné množství vody.



Blikající světelná kontrolka: Signalizuje nutnost provedení odvápnění spotřebiče (viz odst. „Odvápnění“).

Svítící světelná kontrolka: udává, že přístroj provádí odvápnění.

ECO

Indikuje, že je aktivován režim „Úspora energie“.

PŘÍPRAVNÉ OPERACE

Kontrola spotřebiče

Po vybalení zkontrolujte, zda není spotřebič poškozený a zda je přítomno veškeré příslušenství. Nepoužívejte spotřebič, pokud jsou na něm zjevné vady. Obratěte se na servisní středisko.

Instalace spotřebiče



Pozor!

Při instalaci spotřebiče dodržujte následující bezpečnostní opatření.

- Spotřebič by se mohl poškodit, pokud dojde k zamrznutí vody uvnitř.
Spotřebič neinstalujte v prostředí, kde by teplota mohla klesnout pod bod mrazu.
- Spotřebič vyzařuje teplo do okolí. Při umístění spotřebiče na pracovní plochu dbejte na to, aby mezi plochami spotřebiče, bočními stěnami a zadní částí zůstal volný prostor alespoň 3 cm a nad kávovarem alespoň 15 cm.
- V opačném případě by vzniklé zadržované teplo mohlo spotřebič poškodit.
Neumisťujte spotřebič v blízkosti vodních kohoutků nebo dřezů.
- Přírodní elektrický kabel umístěte tak, aby se nepoškodil o ostré hrany a aby se nedotýkal horkých povrchů (např. elektrické plotýnky).

Připojení spotřebiče



Pozor!

Ověřte, zda napětí v elektrické síti odpovídá hodnotě uvedené na výrobním štítku na zadní straně spotřebiče.

Spotřebič zapojte pouze do správně instalované a uzemněné elektrické zásuvky s minimálním příkonem 10A.

V případě, že zásuvka a zástrčka spotřebiče nejsou kompatibilní, je třeba nahradit zástrčku za odpovídající typ; tato výměna musí být provedena pouze kvalifikovaným odborníkem.

První uvedení spotřebiče do chodu



Poznámka :

- Spotřebič byl výrobcem zkontrolován za použití kávy, proto je celkem běžné, pokud v mlýnku najdete stopy kávy. Výrobce zaručuje, že spotřebič je zcela nový.
- Doporučujeme co nejdříve nastavit tvrdost vody podle postupu popsaného v oddílu „naprogramování tvrdosti vody“ (str. 184).

Postupujte v souladu s uvedenými pokyny:

1. Vyjměte nádrž na vodu, naplňte ji čerstvou vodou až po

rysku MAX (obr. 1A), poté ji vložte zpět na místo (obr.1B).

2. Umístěte pod napěňovač nádobku s minimálním objemem 100 ml (obr. 2).
 3. Připojte spotřebič ke zdroji elektrické energie a stiskněte hlavní vypínač umístěný na zadní straně spotřebiče do polohy I (obr. 3).
 4. Na ovládacím panelu bliká kontrolka  (Obr. 4).
 5. Otočte voličem páry do polohy “I” (obr. 5): přístroj vydá vodu z napěňovače a poté se vypne.
 6. vedte regulační knoflík páry do polohy “0”.
- Nyní je kávovar připraven pro běžné používání.



Poznámka :

- Při prvním použití je nutné připravit 4 – 5 káv a 4 – 5 káv cappuccino, než budete s výdejem kávy spokojeni.

ZAPNUTÍ SPOTŘEBIČE





Poznámka :

- Před prvním zapnutím přístroje zkontrolujte, zda je hlavní vypínač na zadní straně spotřebiče v poloze I (obr. 1 (obr. 3)).
- Při každém zapnutí spotřebiče proběhne cyklus automatického předehřátí a vypláchnutí, který nelze přerušit. Spotřebič je připraven k použití teprve po provedení těchto cyklů.



Nebezpečí opaření!

Během vyplachování vychází z hubic výpusti kávy trocha horké vody, která se zachytí do níže umístěné odkapávací misky. Dávejte pozor, abyste se nepostříkali horkou vodou.

- Pro zapnutí spotřebiče stiskněte tlačítko  (obr. 6): příslušná kontrolka  bliká, dokud se přístroj rozehřívá a provádí automatické vypláchnutí (tímto způsobem se kromě ohřívání průtokem horké vody zahřejí také vnitřní okruhy spotřebiče).

Přístroj dosáhne požadované teploty, jakmile se vypne kontrolka  a rozsvítí se příslušné kontrolky výdeje kávy.

VYPNUTÍ SPOTŘEBIČE

Při každém vypnutí spotřebiče proběhne cyklus automatického vypláchnutí, který nelze přerušit.



Nebezpečí opaření!

Během vyplachování vytéká z hubic výpusti kávy trocha horké vody.

Dávejte pozor, abyste se nepostříkali horkou vodou.

Pro vypnutí spotřebiče stiskněte tlačítko  (obr. 6): Spotřebič vykoná cyklus vyplachování a poté se vypne.

Poznámka :



Pokud přístroj nebude delší dobu používán, stiskněte také hlavní spínač do polohy 0 (obr. 3).









Pozor!

Abyste zabránili poškození spotřebiče, stiskněte hlavní spínač na obr. 3 do pol. Nebo ihned po vypnutí spotřebiče stiskněte tlačítko .

AUTOMATICKÉ VYPNUTÍ

Tento časový interval je možné upravit tak, aby se přístroj vypnul po 15 nebo 30 minutách nebo po 1, 2 nebo 3 hodinách nepoužívání.

1. Když je spotřebič vypnutý, ale jeho hlavní spínač je v poloze I (obr. 3), stiskněte tlačítko  a podržte ho stisknuto až do rozsvícení kontrolky na ovládacím panelu;
2. Stiskněte tlačítko  (nalevo od knoflíku) dokud se nerozsvítí kontrolky odpovídající počtu hodin, po kterých se přístroj automaticky vypne:





15 minut	ECO	
30 minut	ECO	
1 hodina	ECO	 
2 hodiny	ECO	  
3 hodiny	ECO	  

3. Stiskněte tlačítko  (napravo od knoflíku) pro potvrzení volby: kontrolky zhasnou

ÚSPORA ENERGIE

Pomocí této funkce lze aktivovat nebo deaktivovat režim pro úsporu energie. Když je funkce aktivní, garantuje nižší spotřebu energie v souladu s platnými evropskými normami.

Režim úspory energie je aktivní, když svítí zelená kontrolka ECO (obr. 7).

1. Když je spotřebič vypnutý, ale jeho hlavní spínač je v poloze I (obr. 3), stiskněte tlačítko  a podržte ho stisknuto až do rozsvícení kontrolky **ECO** (obr. 7).
2. Funkci deaktivujete opět stiskem tlačítka  (nalevo od knoflíku): bliká kontrolka **ECO**.
3. Pro reaktivaci funkce znovu stiskněte tlačítko  (nalevo od knoflíku): kontrolka **ECO** svítí.
4. Stiskněte tlačítko  (napravo od knoflíku) pro potvrzení volby: kontrolka **ECO** zhasne.

Poznámka :

V režimu úspory energie může trvat několik vteřin, než přístroj začne připravovat první kávu, neboť potřebuje více času na rozehrání.

ZMĚKČOVACÍ FILTR

Některé modely jsou vybaveny změkčovacím filtrem: pokud jím Váš model není vybaven, doporučujeme Vám jeho zakoupení u autorizovaných technických středisek De'Longhi.

Pozor:

- Skladujte na chladném a suchém místě a nevystavujte slunci.
- Po otevření balení použijte filtr okamžitě:
- Před odvápněním přístroje filtr vyjměte.

Pro správné použití filtru dodržujte níže uvedené pokyny.

Instalace filtru

1. Filtr vyjměte z obalu a opláchněte nejméně 0,5 l tekoucí vody (obr. 8)
2. Otáčejte kotoučem datumovky, dokud se nezobrazí následující dva měsíce použití (obr. 9).

Poznámka:

při běžném používání spotřebiče je trvanlivost filtru dva měsíce; jankmile zůstane přístroj nepoužívaný s instalovaným filtrem, jeho trvanlivost je maximálně 3 měsíce.

3. Vyjměte nádržku spotřebiče a naplňte ji vodou (obr. 1A).
4. Vložte filtr do nádržky na vodu a zcela jej ponořte, přičemž jej nakloňte, čímž umožníte únik vzduchových bublin (obr. 10).
5. Vložte filtr na příslušné místo a zatlačte ho na doraz (obr. 11).
6. Nádrž uzavřete víkem (obr. 12), poté vložte nádrž do přístroje.
7. Umístěte pod napěňovač nádobku o minimálním objemu 100 ml.
8. Otočte voličem páry do polohy I, tím začne výdej horké vody.
9. Ponechte z ústí vytékat několik sekund vodu, dokud nebude proud vody stálý, potom uveďte volič do polohy 0.

Poznámka:

Může se stát, že jeden výdej horké vody nebude k instalaci filtru stačit a při instalaci se rozsvítí kontrolky:



V takovém případě zopakujte instalaci od bodu 8.

Nyní je filtr aktivován a je možné přistoupit k používání přístroje.

Vynětí a výměna změkčovacího filtru

Po uplynutí dvou měsíců (viz datumovka), nebo pokud se přístroj nepoužívá po dobu 3 týdnů, je nutné přistoupit k vynětí filtru z nádrže a případně výměně za nový zopakováním operace popsané v předchozím odstavci.

PŘÍPRAVA KÁVY

Volba chuti kávy

Pomocí voliče chuti kávy (B6) nastavte požadovanou chuť: čím více voličem otočíte doprava a čím větší bude množství zrnkové kávy, kterou spotřebič namele, tím silnější bude chuť získané kávy.

S knoflíkem v poloze na MIN dosáhnete mimořádně slabé kávy; s knoflíkem v poloze MAX dosáhnete mimořádně silné kávy.

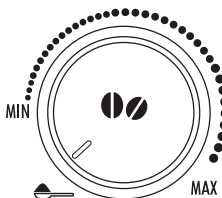

Poznámka:

- Při prvním použití je nutno postupně pomalu zkoušet a připravit několik káv, abyste zjistili správnou polohu knoflíku.
- Dbejte na to, abyste neotočili knoflíkem příliš do polohy MAX, jinak existuje riziko, že bude káva vytékat příliš pomalu (po kapkách), především když požadujete dva šálky kávy najednou.

Volba množství kávy v šálku

Přístroj je z výroby nastaven tak, aby automaticky vydával následující množství kávy:

- káva espresso v případě, že stisknete tlačítko ☕ (≈40ml);
- dlouhá (silná) káva v případě, že stisknete tlačítko ☕ (≈120ml);
- dvě kávy espresso v případě, že stisknete tlačítko ☕☕;
- dvě dlouhé (silné) kávy v případě, že stisknete tlačítko ☕☕.

Přejete-li si změnit množství kávy (kterou spotřebič automaticky vydá do šálku), postupujte následujícím způsobem:

- stiskněte a podržte tlačítko, kterým chcete změnit délku, dokud nezačne blikat příslušná kontrolka a přístroj nezačne vydávat kávu: poté tlačítko uvolněte;
- jakmile káva v šálku dosáhne požadované hladiny, stiskněte stejné tlačítko znovu, čímž uložíte nové množství do paměti.

Po stisku tohoto tlačítka si stroj uloží nová nastavení do paměti.

Regulace mlýnku na kávu

Mlýnek na kávu není třeba regulovat, alespoň zpočátku, neboť byl výrobcem nastaven tak, aby bylo dosaženo správného vydání kávy.

Pokud však při přípravě prvních káv dochází k nepřilís hmotnému výdaji s malým množstvím pěny, nebo příliš pomalému výdeji kávy (po kapkách), je třeba výdej kávy upravit pomocí knoflíku určeného k regulaci stupně pomletí (obr. 13).



Poznámka:

Knoflík regulace je možné otočit pouze když je mlýnek na kávu ve funkci.

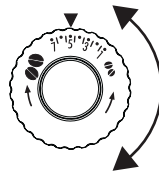

Pokud káva vytéká pomalu nebo nevytéká vůbec, otočte voličem o jeden stupeň.



Pro dosažení výdeje hustší kávy a zlepšení vzhledu pěny otočte voličem o jeden stupeň doleva (ne víc než o jeden stupeň, neboť káva by pak mohla

vytékat po kapkách).

Účinek této změny bude viditelný až po výdeji nejméně 2 po sobě následujících káv. Pokud po této úpravě výsledek ještě není uspokojivý, je zapotřebí zopakovat úpravu otočením knoflíku o další cvaknutí.

Nastavení teploty

Pokud si přejete změnit teplotu při přípravě kávy, postupujte následovně:

1. Když je spotřebič vypnutý, ale jeho hlavní spínač je v poloze I (obr. 3), stiskněte tlačítko ☕  a podržte ho stisknuto až do rozsvícení kontrolky na ovládacím panelu;
2. Stiskněte tlačítko ☕  dokud nezvolíte požadovanou teplotu:



3. Stisknutím tlačítka ☕  volbu potvrdíte; kontrolky zhasnou.

Rady pro teplejší kávu

Teplejší kávy dosáhnete následovním způsobem:

- před výdejem kávy proveďte propláchnutí stisknutím tlačítka ☕ . Z výpusti vyteče horká voda, která ohřeje vnitřní okruh přístroje a postará se o zvýšení teploty vytékající vody;
- šálky nahřejte horkou vodou (použití funkce horká voda).
- nastavte vyšší teplotu kávy (viz odst. „Nastavení teploty“).

Příprava kávy s použitím zrnkové kávy



Pozor!

Nepoužívejte karamelizovaná ani kandovaná kávová zrnka, protože by se mohla na mlýnek přilepit a poškodit ho.

1. Kávová zrnka vsypte do příslušného zásobníku (obr. 9).
2. Pod ústí vydáváče kávy vložte:
 - 1 šálek, pokud chcete připravit 1 kávu (obr. 10);
 - 2 šálky, pokud chcete připravit 2 kávy (obr. 11).
3. Vydáváč snižte tak, by byl co nejbližší ke šálkům: dosáhnete tak lepší pěny (obr. 12).
4. Stiskněte tlačítko příslušně požadovanému výdeji:

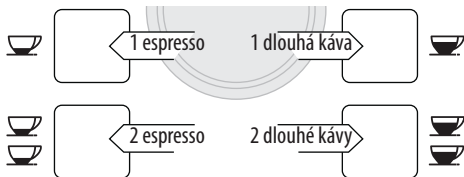

5. Příprava se spustí a na ovládacím panelu zůstane svítit kontrolka odpovídající zvolenému tlačítku.

Po dokončení přípravy bude spotřebič připraven pro další použití.



Poznámka:

- Zatímco přístroj připravuje kávu, je možné výdej kdykoliv zastavit stiskem jednoho z tlačítek výdeje kávy.
- Jestliže si přejete zvýšit množství výdeje v šálku, stačí po dokončení výdeje podržet (do tří vteřin) stisknuté jedno z tlačítek výdeje kávy.



Poznámka:

Rady pro dosažení teplejší kávy naleznete v oddílu **“Doporučení pro dosažení teplejší kávy”**.



Pozor!

- Pokud káva při výdeji jen kape, pěna je málo objemná nebo je jí málo, či je velmi studená přečtěte si doporučení uvedená v kapitole **“Řešení problémů”** (str. 186).
- Během použití se na ovládacím panelu mohou rozsvítit kontrolky, jejichž význam je uveden v odstavci **“Význam kontrolkek”** (str. 185).

Příprava kávy s použitím namleté kávy



Pozor!

- Nesypte nikdy zrnkovou kávu do násypky na mletou kávu, jinak by se přístroj mohl poškodit.

- Nikdy do spotřebiče nevsypávejte mletou kávu, když je přístroj vypnutý, abyste zamezili rozptýlení kávy uvnitř spotřebiče. Přístroj by se mohl tímto způsobem poškodit.
- Nikdy nevsypávejte více než 1 zarovnanou odměrku; v opačném případě by se mohl vnitřek spotřebiče uspnout nebo by mohlo dojít k ucpání násypky.



Poznámka:

Pokud používáte mletou kávu, je možné připravit vždy jen jednu kávu.

1. Ujistěte se, že je přístroj zapnutý.
2. Točte volič chuti kávy doleva až na doraz, do polohy ☞ (obr. 18).
3. Ujistěte se, že násypka není ucpaná, potom do ní vsypte zarovnanou odměrku mleté kávy (obr. 19).
4. Pod ústí vydáváče kávy vložte šálek.
5. Stiskněte tlačítko pro přípravu 1 šálku (☞ nebo ☞).
6. Bude zahájena příprava.

PŘÍPRAVA KAPUČINA



Nebezpečí opaření!

Během přípravy dochází k úniku páry: pozor, abyste se neopařili.

1. Pro jedno kapučino připravte kávu do velkého šálku;
2. Pro každé kapučino, které si přejete připravit, naplňte nádobku, pokud možno vybavenou uchem, abyste se nepopálili, přibližně 100 gramy mléka. Při výběru velikosti nádobky mějte na paměti, že objem se 2krát až 3krát zvětší;



Poznámka:

Abyste dosáhli hustější a bohatší pěny, použijte odtučněné nebo polotučné mléko o teplotě, kterou má v chladničce (přibl. 5°C). Abyste se vyhnuli nedostatečně napěněnému mléku nebo mléku s obsahem velkých bublin, vždy vyčistěte pěnovač tak, jak je uvedeno v odstavci **“Čištění napěňovače po použití”**.

3. Stiskněte tlačítko ☞: bliká kontrolka ☞.
4. Ponořte napěňovač do nádoby s mlékem (obr. 20).
5. Po několika vteřinách, když začne blikat kontrolka ☞ (obr. 5). Z napěňovače vyjde pára, která dodá kávě krémovou konzistenci a zvětší její objem.
6. Pokud si přejete, aby byla pěna krémovější, otočte nádobku pomalými pohyby zespodu nahoru. (Doporučujeme, abyste nevyvráběli páru déle než tři 3 minuty);
7. o dosažení požadované pěny přerušte výdej páry a uveďte volič páry do polohy 0.



Nebezpečí opaření!

Přerušte výdej páry před vyjmutím nádoby s napěněným mlékem, abyste zabránili opaření horkým mlékem.

8. Ke kávě přidejte připravené krémové mléko. Kapučino je

nyní připraveno: osladte jej podle chuti a chcete-li, posypte pěnu trochou práškového kakaa.

Vyčištění kávovaru po použití

Po každém použití vyčistěte napěňovač; zabráníte tak usazování zbytků mléka a ucpání napěňovače.

1. Umístěte nádobku pod napěňovač a nechte několik sekund vytékat vodu otočením knoflíku páry do polohy I (obr. 5). Potom vraťte knoflík páry do polohy 0, čímž přerušíte výdej horké vody.
2. Počkejte několik minut, dokud se napěňovač neochladí; potom jednou rukou přidržete páčku trubičky a druhou odšroubujte napěňovač jeho otáčením směrem doleva (obr. 21) a stažením směrem dolů napěňovač vytáhněte.
3. Sejměte také parní trysku směrem dolů (obr. 22).
4. Zkontrolujte, zda otvory označené šipkou na obr. 23 nejsou ucpané. V případě potřeby tyto otvory vyčistěte pomocí špendlíku.
5. Součástí napěňovače pečlivě omyjte houbičkou a vlažnou vodou.
6. Zasuňte trysku zpět a nasadte napěňovač na trysku jeho zatlačením a otočením směrem nahoru až do zacvaknutí.

PŘÍPRAVA HORKÉ VODY



Nebezpečí opaření!

V průběhu vytékání horké vody nikdy nenechávejte spotřebič bez dozoru. Hubice dávkovače horké vody je během vypouštění horká, je proto třeba se jí dotýkat pouze na držadle.

1. Pod napěňovač vložte nádobu (co nejlíže, aby voda nevystříkovala).
2. Otočte voličem páry do polohy "I". Začne příprava.
3. Přípravu přerušete uvedením voliče páry do polohy "0".



Poznámka :

Pokud je aktivován režim „Úspora energie“, vyžádá si výdej horké vody několik sekund.

ČIŠTĚNÍ

Čištění přístroje

Následující části přístroje je nutné pravidelně čistit:

- zásobník na zbytky kávy (A13),
- odkapávací miska (A17) a nádržka na kondenzát (A14),
- nádrž na vodu (A9),
- ústí vydávající kávy (A12),
- násypka na mletou kávu (A6),
- vnitřek přístroje přístupný po otevření dvířek spařovače

(A10)

- spařovač (A11).



Pozor!

- Na čištění spotřebiče nepoužívejte ředidla nebo abrazivní čisticí přípravky a alkohol. U přístrojů DeLonghi není nutné používat na čištění přístroje chemické přísady. Doporučený prostředek na odstraňování vodního kamene je na bázi přírodních složek a je plně biologicky odbouratelný.
- Žádný prvek přístroje se nesmí mýt v myčce na nádobí.
- Na odstraňování vodního kamene nebo usazenin nikdy nepoužívejte kovové předměty, protože by mohly poškrábat kovový nebo plastový povrch.

Čištění nádoby na kávové sedliny

Pokud bliká kontrolka  je nutné vyprázdnit a vyčistit nádobku na kávovou sedlinu. Dokud nedojde k vyčištění nádoby na sedlinu, kontrolka bude dále blikat a přístroj nebude schopen připravit kávu.

Pro provedení čištění (při zapnutém spotřebiči):

- Vyměňte odkapávací misku (obr. 24), vyprázdněte ji a vyčistěte.
- Vyprázdněte a pečlivě vyčistěte také nádrž na sedliny, přičemž dbejte, abyste odstranili všechny zbytky, které se mohly usadit na dně.
- Zkontrolujte také nádobu na kondenzát červené barvy a pokud je plná, vyprázdněte ji.



Pozor!

Při vyjímání odkapávací misky je vždy **nutné** vyprázdnit nádobku na sedlinu, i když není zcela plná.

Pokud tak neučiníte, může se stát, že se nádoba na sedlinu při přípravě dalších káv naplní víc, než se očekává a dojde k ucpání přístroje zbytky použité kávy.

Čištění odkapávací misky a vaničky na sběr kondenzátu



Pozor!

Pokud odkapávací misku nebudete vyprazdňovat pravidelně, voda by se mohla přelít přes její okraj nebo přes boční stranu dovnitř nebo do strany spotřebiče. Tím může dojít k poškození kávovaru, odkládací plochy nebo okolního prostoru.

Odkapávací miska je vybavena indikátorem hladiny vody, přičemž hladinu označuje červený plovák, který plave na hladině vody v odkapávací misce. (obr. 25). Odkapávací misku vyprázdněte dříve, než z něj bude červený indikátor vyčnívat, a vyčistěte ji.

Vyjmutí odkapávací misky:

1. Vyjměte odkapávací misku a nádobku na kávovou sedlinu (obr. 24);
2. Vylijte odkapávací misku a vyčistěte nádobku na kávovou sedlinu;
3. Zkontrolujte nádržku na zachytávání kondenzátu a pokud je plná, vyprázdněte ji.
4. Vložte odkapávací misku s nádobkou na kávovou sedlinu zpět.

Čištění vnitřních částí spotřebiče



Nebezpečí úrazu elektrickým proudem!

Před jakýmkoli čištěním vnitřních částí spotřebiče musí být spotřebič vypnutý (viz „Vypnutí“) a odpojený od elektrické sítě. Přístroj nikdy neponožte do vody.

1. Pravidelně (přibližně jednou za měsíc) zkontrolujte, zda není vnitřní prostor spotřebiče (přístupný po vyjmutí odkapávací misky) znečištěný. V případě potřeby odstraňte usazeniny houbou.
2. Zbytky vysajte vysavačem (obr. 26).

Čištění nádrží na vodu

Pravidelně (přibližně jednou měsíčně) čistěte nádrž na vodu (A9) vlhkou utěrkou s malým množstvím jemného mycího prostředku.

Čištění ústí dávkovače kávy

1. Pravidelně čistěte hubiči výpusti kávy pomocí houbičky nebo hadříku (obr. 27).
2. Zkontrolujte, zda nejsou ucpané otvory vydávající kávy. V případě potřeby odstraňte zbytky kávy pomocí párátko (obr. 28).

Čištění násypky na vsypání namleté kávy

Pravidelně kontrolujte (přibližně jednou za měsíc), zda není ucpaná násypka na mletou kávu. V případě potřeby usazeniny odstraňte.

Čištění spařovače

Spařovač (A11) je nutné vyčistit alespoň jednou za měsíc.



Pozor!

Spařovač se nesmí vyťahovat, když je kávovar zapnutý.

1. Zkontrolujte, zda byl přístroj správně vypnutý (viz „Vypnutí spotřebiče“, str. 178).
2. Vyjměte nádrž na vodu.
3. Otevřete dvířka spařovače (obr. 29) umístěná na pravé straně.
4. Dvě červená uvolňovací tlačítka zatlačte směrem dovnitř a současně vyjměte spařovač (obr. 30).



Pozor!

Vyčistěte spařovač bez použití saponátů, které by jej mohly poškodit.

5. Spařovač ponořte na přibližně 5 minut do vody a poté ho opláchněte pod tekoucí vodou.
6. Vyčistěte případné zbytky kávy na držáku spařovače.
7. Po čištění zasuněte spařovač nazpět do držáku; poté zatlačte na nápis PUSH, až uslyšíte zvuk zaklapnutí.

Držák spařovače

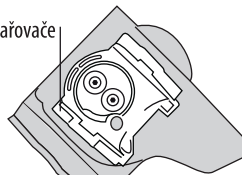

Poznámka:

Pokud je těžké spařovač dosadit na místo (před zasunutím) je třeba ho uvést do správné velikosti stiskem páček, jak je uvedeno na obrázku.

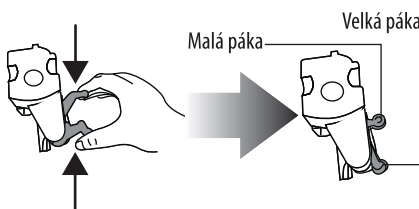

8. Po zasunutí zkontrolujte, zda se červená tlačítka vysunula směrem ven.
9. Zavřete dvířka spařovače.

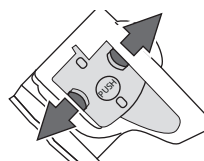

10. Vraťte nádobu zpět na její místo.

ODVÁPNĚT

Jestliže na ovládacím panelu bliká kontrolka , přístroj odvápněte. (obr. 31).



Pozor!

Přípravek na odstraňování vodního kamene obsahuje kyseliny, které mohou způsobit podráždění pokožky a očí. Je naprosto nezbytné dodržovat bezpečnostní pokyny výrobce, které jsou uvedeny na obalu přípravku a upozornění týkající se postupu v případě zasažení pokožky a očí.



Poznámka :



Používejte výhradně odvápnovací prostředek De'Longhi. Nepoužívejte odvápnovací prostředky na bázi sulfonamidů nebo octu; v opačném případě dochází k pozbytí nároku na záruku. Jestliže odvápnění není prováděno pravidelně, stává se záruka neplatnou.

1. Spotřebič zapněte a počkejte, dokud není připraven k použití.
2. Vylijte nádržku na vodu (A12) a pokud je změkčovací filtr přítomen, vyjměte ho.
3. Nalijte do nádržky na vodu odvápňovač až po hladinu **A** (odpovídá balení 100 ml) vyznačenou na zadní straně nádržky (obr. 32A); potom přidejte vodu (1l) až po značku **B** (obr. 32B).
Pod napěňovač položte prázdnou nádobku s minimálním objemem alespoň 1,5 l.
4. Počkejte, dokud nebudou kontrolky výdeje kávy svítit nepřerušovaně.



Pozor! Nebezpečí opaření!

Z napěňovače bude vytékat voda obsahující kyseliny. Dávejte pozor, abyste se nepostříkali horkou vodou.

5. Stiskněte tlačítko  a podržte ho alespoň 5 sekund; tím potvrdíte nalití roztoku a spustíte odvápnění. Kontrolka tlačítka zůstane svítit, tím upozorňuje na spuštění odvápnovacího programu a kontrolka  bliká, čímž vyzývá k otočení voličem páry do polohy I.
6. Otočte voličem páry doleva, do polohy "1": odvápnovací roztok začne vytékat z kávovaru a začne plnit pod ním stojící nádobu.
Odvápnovací program provede automaticky řadu proplachů s cílem odstranit vodní kámen. Je běžné, že mezi dvěma proplachy uplyne několik minut, během kterých je přístroj nečinný.

Po přibližně 30 minutách je nádržka na vodu prázdná a kontrolky  a ; otočte ručkou voličem páry doprava až do polohy 0.

Nyní je přístroj připraven k procesu proplachování čistou vodou.

7. yprázdněte nádobu, kterou jste používali k zachycení odvápnovacího roztoku a vložte ji prázdnou zpět pod napěňovač.
8. Vyjměte nádrž na vodu, vylijte ji, opláchněte pod tekoucí vodou, naplňte čerstvou vodou a poté ji vložte zpět na původní místo: kontrolka  bliká.
9. Otočte voličem páry doleva, do polohy "1" (fig. 5). Z napěňovače vytéká horká voda.
10. Když je nádržka zcela prázdná, bliká kontrolka .
11. Uvedte volič do výchozí polohy 0: zhasne kontrolka .

Doplňte vodu do nádržky a spotřebič je připraven k použití.

Poznámka!

Pokud se cyklus odvápnění neukončí správně (např. při výpadku elektrické energie), doporučujeme cyklus zopakovat.

NAPROGRAMOVÁNÍ TVRĐOSTI VODY

Odvápnění je nutné po určité době používání, která závisí na nastavené tvrdosti vody v domácnosti.





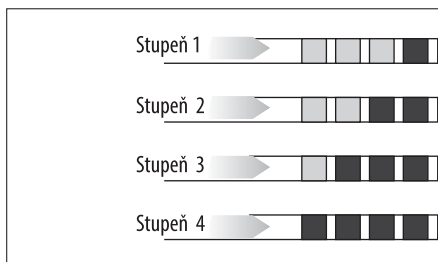

Spotřebič byl ve výrobě nastaven na úroveň tvrdosti vody 4. Podle přání je možné spotřebič naprogramovat v závislosti na skutečné tvrdosti vody, používané v různých regionech; tím se sníží četnost odvápnování.

Měření tvrdosti vody

1. Vyjměte z obalu reakční proužek "TOTAL HARDNESS TEST", který je součástí tohoto návodu.
2. Přibližně na jednu vteřinu ponořte celý proužek do sklenice s vodou.
3. Vytáhněte proužek z vody a lehce jej okleptejete. Přibližně po jedné minutě se objeví 1, 2, 3 nebo 4 čtverečky červené barvy, v závislosti na tvrdosti vody, přičemž každý čtvereček odpovídá 1 stupni úrovně tvrdosti.



Nastavení tvrdosti vody

1. Ujistěte se, že je přístroj vypnutý (ale připojený k elektrické síti a hlavní spínač je v poloze I);
2. Stiskněte tlačítko   a podržte ho stisknuto po dobu 6 sekund: kontrolky    se současně rozsvítí;
3. Stiskněte tlačítko  (nalevo od knoflíku); tím nastavíte skutečnou tvrdost vody (úroveň zjištěnou pomocí reakčního proužku).

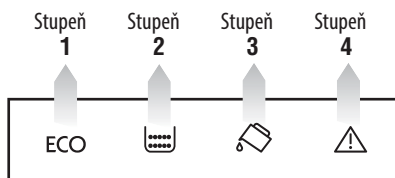

4. Stiskněte tlačítko  (napravo od knoflíku) pro potvrzení volby.

Takto bude spotřebič naprogramován na novou úroveň tvrdosti vody.

TECHNICKÉ ÚDAJE

Napětí:	220 - 240 V ~ 50/60 Hz max. 10A
Příkon:	1450W
Tlak:	15 bar
Maximální objem nádržky na vodu:	1,8 litrů
Rozměry ŠxVxH:	238x340x430 mm
Délka přívodního kabelu:	1,15 m
Hmotnost:	9,1 Kg
Maximální objem nádoby na zrnkovou kávu:	250 g



Spotřebič splňuje následující předpisy ES:





- Evropské nařízení Stand-by 1275/2008;
- Směrnice o nízkém napětí 2006/95/ES ve znění pozdějších předpisů;
- Směrnice o elektromagnetické kompatibilitě 2004/108/ES ve znění pozdějších předpisů;
- Materiály a předměty určené pro styk s potravinami splňují předpisy Evropského nařízení 1935/2004.







LIKVIDACE

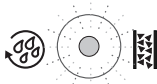

V souladu s evropskou směrnicí 2002/96/ES nevhazujte spotřebič do domovního odpadu, ale odevzdejte jej do příslušného sběrného místa tříděného odpadu.

VÝZNAM SVĚTELNÝCH KONTROLEK



ZOBRAZENÁ KONTROLKA	MOŽNÁ PŘÍČINA	ODSTRANĚNÍ
 BLIKAJÍCÍ	Není dost vody v nádržce.	Nádržku naplňte vodou a s právně ji zasuňte úplným zatlačením, až uslyšíte zvuk zaklapnutí.
	Nádržka není správně vložena.	Vložte správně nádržku a zasuňte ji až na doraz.
 BLIKAJÍCÍ	Nádobka na kávovou sedlinu (A13) je plná.	Vyprázdňte nádobku na kávovou sedlinu, odkapávací misku, vyčistěte je a znovu vložte. Důležité: při vyjmutí odkapávací misky je vždy nutné vyprázdnit nádobku na kávovou sedlinu, i když není zcela naplněna. Pokud tak nečiníte, může se stát, že se nádobka na kávovou sedlinu při přípravě dalších káv naplní víc, než se očekává a dojde k ucpání přístroje zbytky použité kávy.
	Po čištění nebyla zasunuta nádoba na kávovou sedlinu.	Vytáhněte odkapávací misku a vyčistěte nádobku na kávovou sedlinu
 BLIKAJÍCÍ	Mlýnek mele příliš jemně a proto káva vytéká velmi pomalu nebo nevytéká vůbec.	Zopakujte přípravu kávy a otočte voličem regulace mletí (obr. 10) o jeden stupeň směrem k číslu 7; kávomlýnek musí být v provozu. Pokud je po přípravě nejméně 2 káv příprava stále příliš pomalá, zopakujte úpravu otočením regulačního knoflíku o další stupeň (viz nastavení kávomlýnku na str. 180). Pokud problém přetrvává, otočte voličem páry do polohy I a nechejte z napěňovače vytékat vodu.

 <p>BLIKAJÍCÍ</p>	<p>Byla zvolena funkce „mletá káva“, ale nebyla nasypána mletá káva do násypky.</p>	<p>Nасыpte namletou kávu do násypky nebo zrušte funkci mleté kávy.</p>
 <p>BLIKAJÍCÍ</p>	<p>Ukazuje, že je zapotřebí provést odvěpnování přístroje.</p>	<p>Je nutné provést co nejdříve program odvěpnění popsany v kap. „Odvěpnění“.</p>
 <p>BLIKAJÍCÍ</p>	<p>Bylo použito příliš velké množství kávy..</p>	<p>Zvolte slabší chuť nebo snižte množství pomleté kávy a potom znovu aktivujte přípravu kávy.</p>
 <p>BLIKAJÍCÍ</p>	<p>Zrna kávy skončily.</p>	<p>Naplňte nádobku na zrnkovou kávu.</p>
 <p>BLIKAJÍCÍ</p>	<p>Násypka na předemletou kávu se ucpala.</p>	<p>Vyprázdněte násypku nožem, jak je popsáno v odst. „Čištění násypky pro sypaní kávy“.</p>
 <p>BLIKAJÍCÍ</p>	<p>Po čištění nebyl vložen spařovač.</p>	<p>Spařovač zasuňte podle pokynů v odstavci „Čištění spařovače“.</p>
	<p>Vnitřek přístroje je velmi znečištěn.</p>	<p>Spotřebič pečlivě vyčistěte tak, jak je popsáno v odst. „Čištění a údržba“. Pokud vzkaz na displeji přetrvává ještě po čištění, obraťte se na asistenční centrum.</p>

ŘEŠENÍ PROBLÉMŮ

Níže jsou uvedené některé chybné funkce.

Pokud problém nebude možné odstranit popsáním způsobem, obraťte se na asistenční centrum.

PROBLÉM	MOŽNÁ PŘÍČINA	ODSTRANĚNÍ
<p>Káva není horká.</p>	<p>Šálky nebyly předehřáté.</p>	<p>Nahřejte šálky vypláchnutím horkou vodou (Poznámka: je možné použít funkci horké vody) nebo výplachu.</p>
	<p>Spařovač se ochladil, protože od přípravy poslední kávy uplynuly 2-3 minuty.</p>	<p>Před zahájením přípravy kávy nechejte spařovač nahřát stisknutím tlačítka   .</p>

Káva je málo hustá nebo má málo pěny.	Káva je namleta příliš nahrubo.	Otočte regulačním knoflíkem mletí o jeden stupeň doleva, přičemž kávomlýnek musí být v provozu (obr. 8). Otáčejte knoflíkem vždy o jeden stupeň, dokud nedosáhnete kávy požadované kvality. Účinek je viditelný po vydání 2 káv (viz odstavec „nastavení kávomlýnku“, str. 180).
	Káva není vhodná.	Použijte kávu určenou pro použití v kávovarech na espresso.
Káva vytéká příliš pomalu nebo po kapkách.	Káva je namleta příliš jemno.	Otočte regulačním knoflíkem mletí o jeden stupeň doprava, přičemž kávomlýnek musí být v provozu (obr. 8). Otáčejte knoflíkem vždy o jeden stupeň, dokud nedosáhnete kávy požadované kvality. Účinek je viditelný po vydání 2 káv (viz odstavec „nastavení kávomlýnku“, str. 180).
Káva nevytéká z jedné nebo z obou hubic na výpusti.	Otvory v hubicích jsou ucpané.	Vyčistěte ústí pomocí párátko.
Napěněné mléko obsahuje velké bubliny	Mléko není dostatečně studené nebo není polotučné.	Pokud je to možné, použijte odtučněné nebo polotučné mléko o teplotě z chladničky (cca 5°C). Pokud výsledek není podle přání, zkuste změnit značku mléka.
Mléko není napěněné	Napěňovač je znečištěný.	Provedte čištění tak, jak je uvedeno v odstavci „Čištění napěňovače po použití“ (str. 183).
Při použití se přeruší výdej páry	Bezpečnostní zařízení přeruší přípravu páry po 3 minutách.	Počkejte a poté reaktivujte funkci páry.
Přístroj se nezapíná	Zástrčka není zasunuta do zásuvky.	Zapojte zástrčku do zásuvky.
	Není zapnutý hlavní spínač (A8).	Stiskněte hlavní spínač do polohy “I” (obr. 1).

